



wirenboard

Решения для автоматизации

Июнь 2021

Технические характеристики

1 Linux Inside

Встроенное открытое ПО
с ОС Debian Linux

- Процессор ARM Cortex A7 800 MHz
- 512 или 1024 МБайт RAM
- Внутренний накопитель eMMC 8 ГБайт

10 RS-485 и CAN

- Два порта RS-485
- Порт CAN
- Поддержка Modbus RTU, счетчиков и датчиков, произвольных протоколов

4 Два порта Ethernet

Два порта Ethernet 10/100 для подключения к IP сетям и Интернет

- TCP/IP, UDP, HTTP(S)
- Modbus TCP, SNMP, MQTT, KNX IP

9 Порты ввода-вывода

6 универсальных портов ввода-вывода

- Аналоговые входы 0-30V
- Дискретные входы и выходы
- Вход для датчиков 1-Wire

3 Питание

- от 9 до 48V DC
- Вход для резервного питания
- Питание по Ethernet (Passive PoE)
- Встроенный литий-ионный аккумулятор (до 4 часов работы)

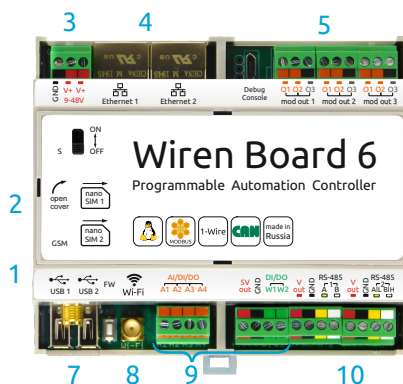

2 GSM/3G/LTE/NB-IoT

Резервный или основной канал связи

- 2 Sim-карты
- Отправка SMS
- GPRS (80 кбит/сек)
- 3G (5 Мбит/сек)
- или 4G (150 Мбит/сек)

8 Wi-Fi + BT

- 802.11n (до 150 Mbps)
- Режим точки доступа и клиента
- Bluetooth 4.0 и Bluetooth Low Energy

7 Два порта USB 2.0

- Поддержка модемов, принтеров, флеш-накопителей и т.д.
- С отключаемым питанием

Модульный подход К ВОЗМОЖНОСТЯМ

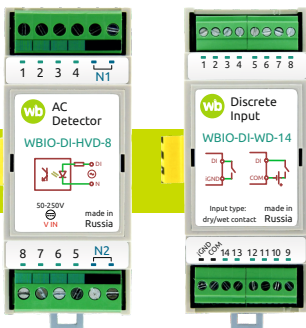

6 Модули ввода-вывода WBIO

Стыкуемые модули позволяют добавлять до 128 портов ввода/вывода к контроллеру.

- дискретные входы
- механические и твёрдотельные реле
- детекторы сетевого напряжения
- аналоговые входы и выходы
- до 8 модулей подключаются напрямую к контроллеру
- можно использовать без контроллера (стр.17)

5 Модули расширения

Четыре модуля расширения устанавливаются в разъёмы внутри корпуса контроллера.

- Интерфейсы: RS-232, RS-485, CAN
- Изолированные интерфейсы
- Дополнительные входы и выходы
- Шина KNX
- GPS

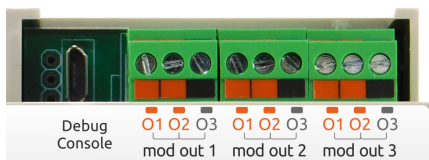

14 900₽

Розничная цена контроллера
в стандартной комплектации

Модули резервного питания

Встроенный источник бесперебойного питания. Модуль питает сам контроллер, модули расширения и ввода-вывода, и подключенные через клеммы 5Vout, Vout и USB внешние устройства.

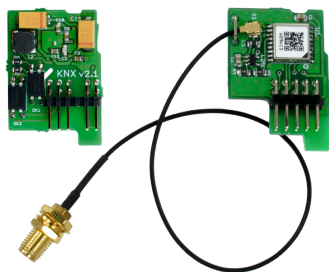

2 200₽



Модули WBIO

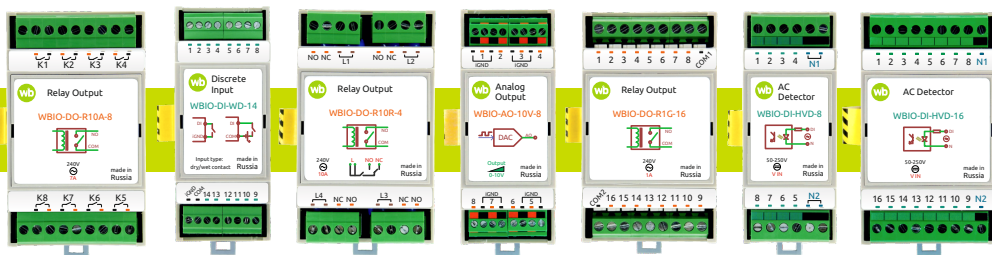

WBIO-DO-R10R-4	4 выхода с реле 10А специальной конфигурации (SPCO) для управления приводами роллет	2 900 ₺
WBIO-DO-R10A-8	8 выходов с механическими реле (SPST) 7А	2 900 ₺
WBIO-DO-SSR-8	8 дискретных выходов с твёрдотельными реле (оптореле, SPST, до 40V) на низкое напряжение	2 000 ₺
WBIO-DO-HS-8	8 дискретных выходов для управления нагрузками до 40V и до 600mA на канал	2 200 ₺
WBIO-DO-R1G-16	16 выходов с механическими реле (SPST, 1А), объединёнными в две группы	5 000 ₺
WBIO-DI-HVD-8	8 каналов наличия сетевого напряжения (230V)	2 200 ₺
WBIO-DI-HVD-16	16 каналов наличия сетевого напряжения (230V)	3 300 ₺
WBIO-AO-10V-8	8 аналоговых выходов 0-10 V	3 700 ₺
WBIO-AI-DV-12	12 (6 диф.) аналоговых входов 0-3V, -50...+50V; есть модификация на 12 входов 4-20mA	3 500 ₺
WBIO-DI-WD-14	14 универсальных дискретных входов. 2 режима работы: «сухой контакт» и наличие напряжения 12/24 V	2 500 ₺

Внутренние модули расширения



Модули расширения - небольшие платы, устанавливаемые внутрь контроллера. Они расширяют функциональность контроллера, добавляя дополнительные интерфейсы.

Wiren Board 6 имеет четыре слота для подключения модулей расширения. Для трех из этих модулей выведено по 3 внешних клеммника: см. клеммные блоки MOD OUT 1, MOD OUT 2, MOD OUT 3.

WBE2R-R-ZIGBEE	Интерфейс ZigBee (2,4 ГГц)	2 000 ₺
WBE2-I-RS232	Интерфейс RS-232	700 ₺
WBE2-I-KNX	Интерфейс KNX TP	5 000 ₺
WBE2-I-RS485-ISO	Дополнительный изолированный RS-485	1 200 ₺
WBE2-I-1-WIRE	Дополнительный интерфейс 1-Wire	700 ₺
WBE2-DO-R6C-1	1 релейный выход (NO, SPST)	700 ₺
WBE2-DO-OC-2	2 выхода типа «открытый коллектор»	700 ₺
WBE2-DI-DR-3	3 входа типа «сухой контакт»	700 ₺
WBE2-DO-SSR-2	2 выхода типа «сухой контакт» (оптореле)	700 ₺
WBE2-AO-10V-2	2 аналоговых выхода 0 - 10 V	1 500 ₺
WBE2R-R-GPS	Модуль GPS/Glonass с сигналом точного времени	1 900 ₺
WBE2S-MICROSD	Слот под карту памяти формата microSD	1 000 ₺
WBMZ3-SUPERCAP	Модуль резервного питания на ионисторах	2 200 ₺
WBMZ3-BATTERY	Модуль резервного питания на Li-ion аккумуляторе	2 200 ₺
WBC-2G	2G модем	1 800 ₺
WBC-3G	3G модем	3 500 ₺
WBC-NB	NB-IoT модем	3 500 ₺
WBC-4G	4G (LTE) модем	3 300 ₺

Поддерживаемые устройства

Modbus RTU (RS-485)

- Датчики, модули ввода-вывода и управления освещением Wiren Board
- Широкий спектр промышленных модулей ввода-вывода и другого оборудования: Advantech, ОБЕН, ICP-DAS и пр.



KNX (EIB)

- Поддерживает как KNX TP (KNX шина), так и KNX IP
- Широкий выбор устройств KNX для автоматизации жилой и коммерческой недвижимости
- Контроллер работает как шлюз KNX IP



Счётчики

- Меркурий, Милур, Нева, Энергомера
- Счётчики с импульсным выходом, Пульсар RS-485
- Счётчики с интерфейсом M-Bus



Z-Wave

- Сертифицированный пакет программного обеспечения, поддерживающий Z-Wave Plus
- Более 1000 совместимых беспроводных устройств



ZigBee

- Работа через мост zigbee2mqtt
- Широкий модельный ряд совместимых беспроводных устройств



Пользовательский интерфейс

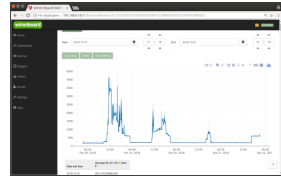
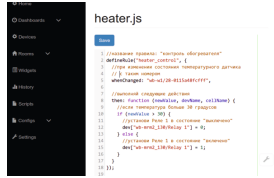
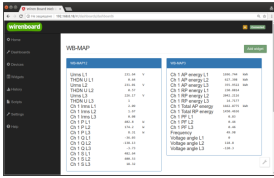

Web-интерфейс

- Легкий доступ по локальной сети, в том числе с мобильных устройств
- Просмотр и управление всеми подключенными устройствами
- Приборные панели и уровни доступа пользователей

Правила на JavaScript

- Сценарии по событию
- Расписания и таймеры
- База знаний с готовыми решениями
- Работа с виртуальными устройствами
- Библиотека функций

Дополнительные функции

- Email и SMS-уведомления
- Хранение истории значений каждого из каналов



Iridium Mobile

Платформа для управления Умным домом и устройствами IoT

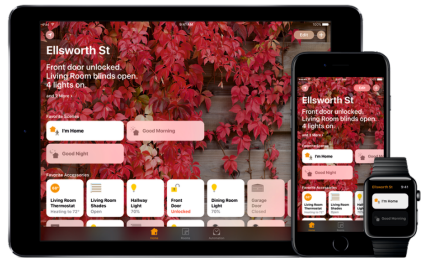

Apple HomeKit

Полный контроль посредством вашего iPhone

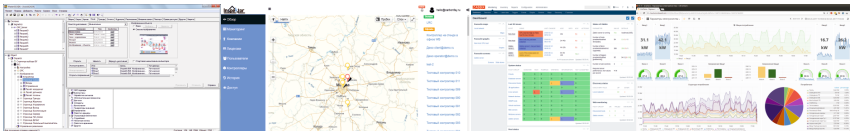

MasterSCADA, Zabbix, Grafana, SCADA Simp Light и другое ПО для мониторинга

Счётчики WB-MAP

Многоканальные счётчики электроэнергии серии WB-MAP от Wiren Board применяются для энергоменеджмента, технического учёта и мониторинга качества электропитания.

Измерители WB-MAP занимают в несколько раз меньше места в шкафу, чем традиционные счётчики электроэнергии.

Разъёмные измерительные трансформаторы счётчиков подключаются на существующие провода без пересборки щита.

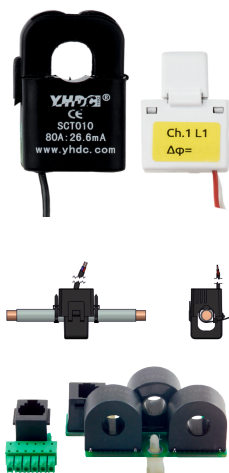
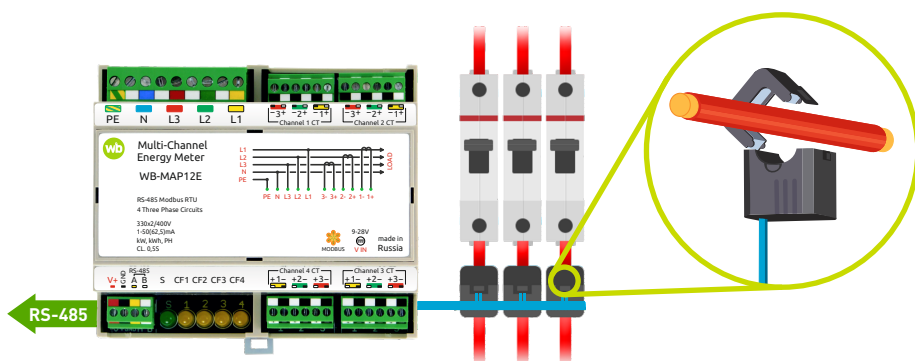

- Внешние разъёмные трансформаторы на ток до 400А
- Монтаж на DIN-рейку
- Измерение мгновенных параметров по всем линиям: ток, напряжение, мощность (активная, реактивная)
- Активная и реактивная энергия
- Параметры качества: коэффициенты несинусоидальности напряжения и тока, вклад индивидуальных гармоник (до 40) тока и напряжения, и т.д.
- Измерение всплесков напряжений и токов длительностью от 300 мкс

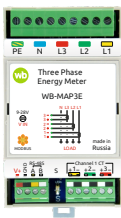

WB-MAP3E

- Компактный трёхфазный счётчик с Modbus RTU
- Монтаж на DIN-рейку, 3 модуля
- Измерение пиковых значений тока и напряжения в определенном интервале
- Питание от фазных напряжений

5 850 ₺

в комплекте с 3 разъёмными трансформаторами на 20А



WB-MAP3EV

- Компактный трёхфазный вольтметр с Modbus RTU
- Монтаж на DIN-рейку, 2 модуля
- Измеряет мгновенные параметры напряжения, пиковые значения напряжений и межфазные углы

3 500 ₺



WB-MAP3ET

- Компактный трёхфазный счётчик с Modbus RTU
- Встроенные неразъёмные трансформаторы
- Монтаж на DIN-рейку, 3 модуля
- Измерение пиковых значений тока и напряжения в определенном интервале
- Питание от фазных напряжений

5 500 ₺



WB-MAP6S

- Многоканальный однофазный счётчик на 6 потребителей с Modbus RTU
- Монтаж на DIN-рейку, 3 модуля
- Для квартир, апартментов, офисов

6 200 ₺

в комплекте с 6 разъёмными трансформаторами на 20А

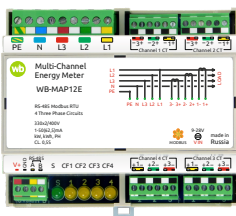

WB-MAP12E

- Компактный трёхфазный счётчик с Modbus RTU
- Заменяет 4 трёхфазных или 12 однофазных счётчиков
- Монтаж на DIN-рейку, 6 модулей
- Питание от фазных напряжений
- Возможность измерения пиковых значений тока и напряжения в определенном интервале времени

17 200 ₺

в комплекте с 12 разъёмными трансформаторами на 20А

Модули реле WB-MR

WB-MR - это модули реле (контакторы), управляемые по Modbus RTU. Они используются для коммутации различной нагрузки: освещения, вентиляции, тёплых полов, блоков питания, оборудования и т.п.

В серии представлены модули на разное количество каналов и на разную мощность нагрузки. Наша особая гордость - специальные модули реле для прямого - без промежуточных контакторов - управления нагрузкой с большими пусковыми токами (до 800А): светодиодными светильниками, лампами накаливания и т.п.

Большинство модулей серии имеют дискретные входы, которые могут использоваться для прямого управления каналами реле, а также как входы общего назначения: сообщать текущее состояние, подсчитывать количество и измерять частоту импульсов.

Подключение проводов
сечением до 4 кв. мм

Защита реле от всплесков
напряжения

Надёжные реле от Hongfa

Управление током обмоток
для снижения
энергопотребления

Широкий диапазон напряжений
питания: 9-28 В

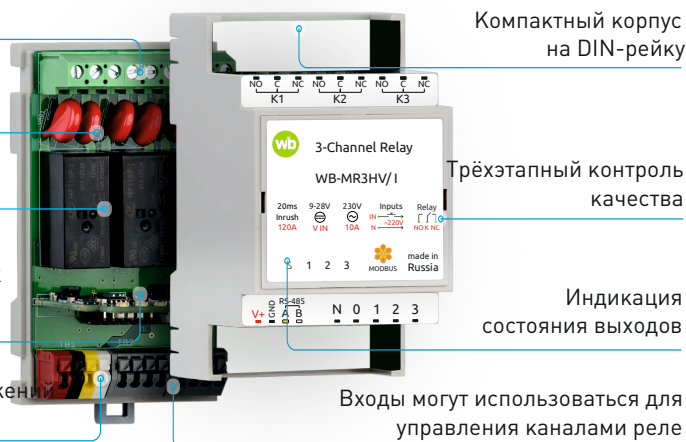

Компактный корпус
на DIN-рейку

Трёхэтапный контроль
качества

Индикация
состояния выходов

Входы могут использоваться для
управления каналами реле



WB-MR6C v.2

Модуль общего назначения. Подходит для подключения светодиодных светильников и другой мощной нагрузки.

- 6 каналов реле 10A 230В
- Пусковой ток 80А
- Длительный ток 16А
- 7 изолированных входов

3 500₽



WB-MRWL3

Для управления группами розеток.

- 3 реле 20А 230В
- Длительный ток 31А
- 4 изолированных входа

3 600₽



WB-MR6CU v.2

Компактный модуль реле без входов.

- 6 каналов реле 10А 230В
- Длительный ток 16А
- Пусковой ток 80А
- Ширина корпуса: 2 модуля

3 200₽



WB-MRPS6

Компактный модуль реле без входов для управления мощными нагрузками.

- 6 независимых каналов реле 10А 230В
- Большой пусковой ток: до 800А
- Идеально подходит для управления освещением и блоками питания
- Корпус на DIN-рейку, 3 модуля

4 200₽



WB-MR6C/NC

Нормально замкнутые выходы.

- 6 каналов реле NC 2A 230В
- 7 изолированных входов

3 200₽

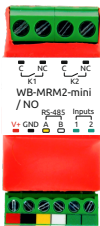

WB-MRM2-mini v.2

Встраиваемый модуль для установки в распаечные коробки и подрозетники.

- 2 реле 7А
- Конфигурации NO и NC
- 2 дискретных входа
- Размеры: 52 x 22 x 20 мм

2 000₽

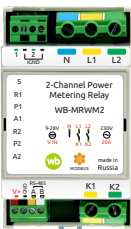

WB-MRWM2 (в разработке)

Для управления группами розеток с измерением потребления.

- 2 реле 20А 230В
- 2 дискретных входа
- Измерение активной мощности нагрузки и напряжения на входе

3 600₽



WB-MR3xV и WB-MR6xV

Для подключения светодиодных светильников, БП и другой мощной нагрузки без промежуточных контакторов.

- Дискретные входы (230В или «сухой контакт»)
- Большой пусковой ток: до 800А
- 3 или 6 независимых каналов реле 10А 230В
- Монтаж на DIN-рейку, 3 или 6 модулей
- Модели с нормально разомкнутыми и перекидными контактами

WB-MR3LV
3 реле
входы «сухой контакт»

3 100₽

WB-MR6LV
6 реле
входы «сухой контакт»

4 500₽

WB-MR3HV
3 реле
входы 230 VAC

3 300₽

WB-MR6HV
6 реле
входы 230 VAC

5 500₽



WB-MSW v.3

Универсальный настенный датчик с Modbus RTU для жилых и рабочих помещений.

- Температура и влажность
- Освещённость
- Уровень шума
- Концентрация CO₂
- Зуммер и светодиодная индикация
- Датчик движения
- Качество воздуха (VOC)
- Управляет техникой по ИК

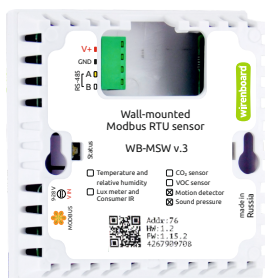

3 500₽
 температура
и влажность
 + 800₽
 освещённость и ИК
 + 200₽
 звук
 + 400₽
 движение
 + 2 000₽
 качество воздуха
 + 3 000₽
 концентрация CO₂

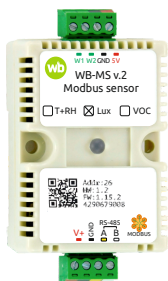

WB-MS v.2

Универсальный датчик с Modbus RTU с креплением на поверхность и DIN-рейку.

- Температура и влажность
- Освещённость
- Качество воздуха (VOC)
- Подключение до двух внешних датчиков температуры 1-Wire
- Входы 1-Wire можно использовать как счетные или дискретные входы

2 500₽
 температура и влажность

Преобразователи сигналов

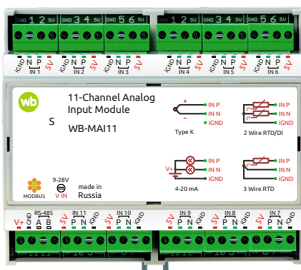

WB-MAI11

11 входов для аналоговых датчиков.

- Термосопротивления Pt 100, Pt 1000, Ni 100 и др. по двух- и трёхпроводной схеме
- Термопары К-типа, NTC 10k термисторы
- Датчики с выходом 0-1В, -50мВ..50мВ
- Датчики с выходом 0-20мА, 0-5мА, 4-20мА
- Корпус на DIN-рейку, 6 модулей

6 900 ₺

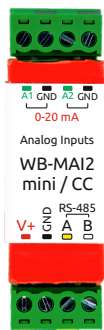

WB-MAI2-mini / CC

Модуль передаёт данные двух сигналов 0-20мА по Modbus RTU.

- Для установки в распаечные коробки
- Размеры: 57x18x12 мм

1 500 ₺



WB-M1W2

Встраиваемый модуль позволяет опрашивать по RS-485 два выносных цифровых датчика температуры 1-Wire.

- Для установки в распаечные коробки
- От -40°C до +125°
- Точность ±0.5°C
- Размеры: 57 x 18x12 мм

1 300 ₺

Управление освещением

Модули поддерживают прямое управление с выключателей и удалённое управление по RS-485 Modbus RTU.



WB-MRGBW-D

Многоканальные диммеры для прямого подключения светодиодных лент с напряжением 12В, 24В и 48В.

Без эффекта мерцания!

- 4 канала (RGB+W), до 5А на канал
- 3 дискретных входа для прямого управления цветом и яркостью
- Логарифмическая кривая регулировки яркости
- Предотвращают писк блоков питания
- Корпус на DIN-рейку, 2 модуля

2 400₽



WB-MA04

Четыре выхода 0-10В для управления светильниками и другим оборудованием.

- Управляет диммируемыми драйверами светодиодных светильников, ЭПРА, симисторными контроллерами обогрева и т.д.
- 4 выхода 0-10В и ШИМ
- 3 дискретных входа
- Размеры: 65 x 35 x 7 мм

3 500₽

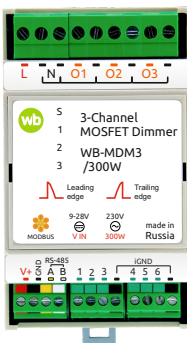

WB-MDM3

Подходит для диммируемых светодиодных ламп. Три канала по 300Вт

- 6 изолированных дискретных входов
- Применяются MOSFET-транзисторы
- Поддержка диммирования по переднему и заднему фронтам
- Поддерживает прямое управление с выключателей и удалённое управление по RS-485 Modbus RTU
- Монтаж на DIN-рейку, 3 модуля

5 600₽

Шлюз

Шлюз Wiren Board используется, когда есть сложности с прокладкой шины RS-485. Устройства позволяют передавать данные Modbus RTU по Ethernet.

В самом распространённом случае к шлюзу подключается удалённый сегмент RS-485. Сами шлюзы подключаются к локальной сети объекта - выделенной или существующей, к которой также подключен контроллер Wiren Board.

В простых инсталляциях шлюзы подключаются напрямую к контроллеру: к одному из Ethernet-портов.

Шлюзы также могут работать в режиме моста или виртуального "удлинителя" для шины RS-485. В этом случае два шлюза соединяются друг с другом напрямую или через локальную сеть и позволяют соединить два физических сегмента RS-485.

Шлюз Wiren Board может работать со сторонними контроллерами, SCADA и BMS системами.



WB-MGE

Шлюз на DIN-рейку для подключения сегмента шины RS-485 по Ethernet.

Также поддерживает подключение модулей WBIO.

3 500₽

Управление по ИК



WB-MIR

Обучаемый модуль с ИК-приёмопередатчиком для управления по ИК-каналу различными устройствами: кондиционерами, тепловыми завесами, телевизорами.

- До 100 хранимых ИК-команд
- Возможность удалённого чтения и записи памяти ИК-команд
- Выносной ИК-передатчик с аудиоджеком 3.5мм
- Встроенный датчик температуры
- Поддержка внешнего термодатчика 1-Wire
- Размеры: 57 x 18 x 12 мм

2 200₽

Резервное питание

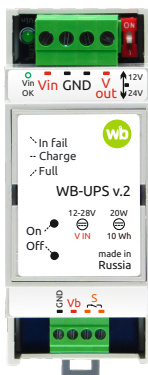

WB-UPS v.2

Модуль бесперебойного питания на литий-полимерных аккумуляторах. Работает с любым оборудованием.

- 2 режима работы: 12/24 В
- Заряд: от 0°C до 55°C, разряд: от -20°C до 60°C
- Мощность 15Вт
- Индикатор статуса
- Размеры: 36 x 90 x 58 мм
- Крепление на DIN-рейку, 2 модуля
- Время работы до 60 мин (при 10 Вт)

4 000₽

Модульный конструктор WBIO

Система стыкуемых блоков позволяет собрать самостоятельное устройство с нужным набором входов и выходов, которое управляется по шине Modbus RTU или TCP с любого ПЛК.

К интерфейсным модулям WB-MIO можно подключить до 12 боковых блоков. Каждый блок добавляет от 8 до 16 дискретных или аналоговых входов или выходов.

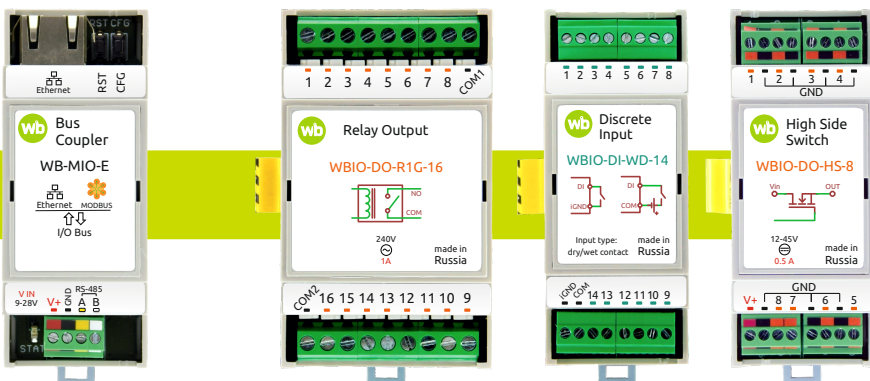

Интерфейсные модули

- Питание 12/24V
- Встроенный Web-сервер
- Поддержка Modbus TCP

2 000₽

Модуль с RS-485

3 500₽

Модуль Ethernet+RS-485

Боковые блоки

- 14-канальные модули дискретных входов типа "сухой контакт"
- 8, 16-канальные детекторы сетевого напряжения
- 8, 16-канальные модули дискретных выходов с механическими и твёрдотельными реле
- 8-канальный модуль дискретных выходов
- 8-канальный модуль с TTL-интерфейсом
- 12-канальный модуль аналоговых входов

от 2 200₽

Опрос приборов учёта

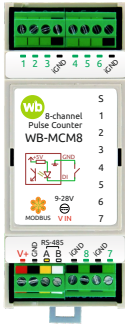

WB-MCM8

Опрашивает 8 счётчиков с импульсными выходами.

- 8 дискретных входов для подключения выходов типа «сухой контакт» и «открытый коллектор»
- Корпус на DIN-рейку, 2 модуля
- Подключение счётчиков воды, электричества, газа
- Текущее состояние, частота импульсов и количество импульсов по каждому входу

2 500₽



WB-MWAC

Перекрывает воду по срабатыванию датчиков и опрашивает два счётчика воды с импульсным выходом.

- 2 входа для импульсных счётчиков
- Подсчёт даже при отключенном питании устройства
- 6 дискретных входов для подключения датчиков протечки и кнопок
- 2 перекидных реле для подключения кранов с электроприводом
- Работает автономно и по RS-485 Modbus RTU

5 500₽



Импульсные водосчетчики



Датчики протечки воды



Краны с электроприводом

Надежный контроль в ответственных применениях



Контроль удалённых станций ретрансляции телерадиовещания

Контроллеры МКА-3 - совместная разработка Wiren Board и КБ Промсвязь - применяются для мониторинга и управления на 250 станциях ретрансляции цифрового телерадиовещания в Казахстане с 2013 года.

Контроллеры снимают данные о температуре и влажности в помещении, опрашивают счётчики электроэнергии Меркурий и осуществляют мониторинг критических устройств, постов охранно-пожарной сигнализации, спутниковых терминалов связи.

Контроллер также управляет электропитанием технологического оборудования и может перезагрузить его в случае сбоя.

Специальная версия контроллера имеет исполнение в 19" стойку и оснащена встроенным аккумулятором увеличенной ёмкости. В качестве канала связи используется GPRS.

Контроль нефтедобывающих скважин (Азербайджан)

На нефтяных скважинах контроллеры Wiren Board используются для сбора данных и управления частотно-регулируемыми приводами и периферийным оборудованием скважины.

На контроллерах установлено программное обеспечение Klogis.

Станции управления опрашиваются по протоколу Modbus RTU.

Контроллеры Wiren Board хорошо себя зарекомендовали при работе в тяжёлых климатических условиях.



Станция управления оборудованием нефтедобывающей скважины. Месторождение Бинагади, Азербайджан.

Автоматизация жилой и коммерческой недвижимости



Контроль инфраструктуры отделений банка

Контроллеры Wiren Board, модули ввода-вывода и датчики используются для мониторинга и управления инженерными системами в 2900 банковских офисах.

Оборудование и программное обеспечение Wiren Board обеспечивают комфортные условия среды для сотрудников и клиентов: температуру и влажность, освещенность, концентрацию углекислого газа (CO₂).

Учёт потребления электрической и тепловой энергии, воды позволяет выявить отделения, неэффективные с точки зрения расхода ресурсов. По итогам внедрения сокращение расходов отделений банка на коммунальные ресурсы достигает 30%.

Мониторинг автоматических выключателей и данные по потреблению отдельных систем обеспечивают оперативное оповещение службы эксплуатации об инцидентах.

Домашняя автоматизация для 300 апартаментов в жилом комплексе Сколково

Оборудование Wiren Board на основании показаний датчиков управляет вытяжкой, конвектором, тёплым полом. Контроллер получает данные с датчиков протечки. Реализуется управление освещением с настенных выключателей, центральной панели и мобильных устройств.





Цель внедрения - построить систему «умный дом» в каждой квартире.

Партнеры



МАКСИМУМ ЭНЕРГИИ

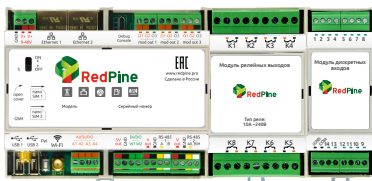

 <https://www.hited.ru/>
 info@hited.ru
 +7 (495) 789-38-00



RedPine® - проект ГК «Хайтед», ведущей инженеринговой компании в области автономного и резервного энергоснабжения на территории России, Украины и Казахстана.



Контроллеры Wigen Board используются в комплексе RedPine® для мониторинга систем гарантированного электроснабжения, в том числе управления ДГУ, АВР, ИБП.



 www.foresight-fund.ru
 inbox@fund-f.ru
 +7 (495) 663-68-06

Форсайт - компания основная задача которой - создание энергетической компании нового типа — «провайдер Интернета энергии», которая поможет потребителю воспользоваться преимуществами новых технологий и сделает новую энергетику простой и легкой в реализации, независимо от того, является ли Ваша компания крупным энергоемким промышленным предприятием или малым бизнесом.





 www.konstartstudio.ru
 studio@konstart.ru
 +7 (925) 057-58-07

KonstArtStudio - техническая студия по разработке проектов и сборке электрощитов для частных домов и квартир по всей России и странам СНГ. География работ: Россия, Беларусь, Казахстан, Украина, Молдавия, Латвия, Чехия и др. Спроектировано более 500 щитов, собрано более 300. Работа только с официальными дилерами и контакты почти со всеми производителями и директорами отделов.



**iRidium
mobile**



 <https://iridi.com/ru>
 contact@iridiummobile.ru
 +7 (499) 322-73-29

Российская компания-разработчик программного обеспечения для управления системами автоматизации, А/В оборудованием и IoT устройствами.

iRidium позволяет интегрировать любые системы автоматизации, А/В оборудованием и Медиа Серверы и управлять проектом с любого мобильного устройства на базе iOS, Android, Windows, используя любой дизайн интерфейса. Предлагаемое нами решение является отличным сочетанием двух достойных продуктов. Контроллеры Wiren Board Zero надежные, многофункциональные, сравнительно легкие в настройке и доступные по цене. Wiren Board + iRidium server — новое решение для домашней и промышленной автоматизации



Sprut.Hub

 <https://spruthub.ru>
 info@spruthub.ru
 +7 (977) 394 66 66

Sprut.hub - центр умного дома на базе Wiren Board, который позволяет интегрировать оборудование различных производителей в единую инфраструктуру, с Apple HomeKit, Google Home и Умный дом от Яндекса.



Поддерживаемые беспроводные протоколы: ZigBee, Z-Wave, Ajax и DeLumo (868 МГц), Noolite (433 МГц), Bluetooth, WiFi.

Проект разработан на портале Sprut.AI

Хаб доступен для интеграции под ключ у сертифицированных компаний-партнеров.



SAYMON

 <https://saymon.info>
 welcome@saymon.info
 +7 (812) 309-98-85

Разработчик платформы мониторинга и сбора данных с визуальным представлением информации в виде схем, графиков и геокарт.

Кроссплатформенность и гибкая настройка позволяют иметь доступ к данным через браузер, мобильные устройства, собирать видеостены и ситуационные центры.

О нас

Wiren Board - российская компания, которая с 2012 года разрабатывает и производит электронику для автоматизации и мониторинга.

Компания специализируется на разработке промышленных контроллеров на базе Linux, а также периферийных устройств с интерфейсом Modbus: датчиков, блоков ввода-вывода и счётчиков.

Более восьми лет мы производим оборудование, которое управляет нефтедобывающими скважинами, банковскими отделениями, отдельными домами и целыми жилыми районами, следит за микроклиматом в серверных, супермаркетах и офисах, собирает и анализирует данные с датчиков и внешних устройств.

Сегодня Wiren Board - команда из 50 специалистов: инженеров-электронщиков, разработчиков ПО, инженеров по качеству, монтажников и менеджеров.

Мы производим десятки тысяч высокотехнологичных устройств в год. Чтобы поддерживать высокое качество нашей продукции, мы самостоятельно выполняем все основные этапы производственного процесса, включая поставку компонентов, тестирование и окончательную сборку. Каждое выпускаемое нами устройство проходит тщательное тестирование с использованием современного автоматизированного испытательного оборудования.

Надёжные контроллеры Wiren Board применяются в задачах мониторинга серверного и климатического оборудования, диспетчеризации и сбора данных с приборов учёта, в качестве основы для «умного дома». Контроллеры могут работать в составе облачной платформы «WB Cloud».

Контакты

141701, Россия, Московская область,
г. Долгопрудный, Лихачевский проезд 6с1

Отдел продаж: info@wirenboard.com

Телефон: +7 (495) 150-66-19 (10:00 - 18:00)

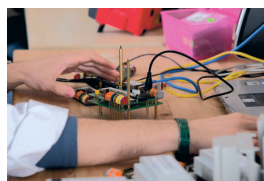

wirenboard.com/ru

The logo for the Eurasian Conformity Assessment (EAC) certification, consisting of the letters 'EAC' in a bold, sans-serif font.